

LABĀS PRAKSES VADLĪNIJAS VIDES PIEEJAMĪBĀ TŪRISMA UN KULTŪRAS JOMĀ



Šīs vadlīnijas ir paredzētas tūrisma un ēdināšanas jomas uzņēmējiem, kultūras iestādēm, piemēram, muzejiem, teātriem, kinoteātriem, koncertzālēm – izmantošanai kā labās prakses vides pieejamības piemēru rokasgrāmata.

Vadlīnijās ir apskatītas galvenās funkcionālās prasības, tomēr sīkāka informācija ir pieejama Latvijas valsts standartos:

- LVS CEN/TR 17621:2021 “Apbūvētas vides pieejamība un izmantojamība. Tehnisko raksturlielumu kritēriji un specifikācijas”
- LVS EN 17210:2021 L “Apbūvētas vides pieejamība un izmantojamība. Funkcionālās prasības”

Plānojot būvju, telpu un pakalpojuma dizainu, jāņem vērā cilvēku dažādās funkcionālās prasības. Dizainam jāspēj kompensēt cilvēku sensoros (redzes, dzirdes), kustību un kognitīvos (domāšanas) traucējumus, kā arī ierobežotās mobilitātes iespējas, piemēram, stumjot bērnu ratus, smagas somas.

Interreg



Līdzfinansē
EIROPAS SAVIENĪBA

Igaunija – Latvija

Prasības, ko nepieciešams ievērot dizainā

REDZES TRAUCĒJUMI

- Dažādi informācijas nodošanas veidi, izmantojot audio informāciju, taktilo informāciju.
- Taktilās kontroles iespējas (piemēram, taustiņi, attālinātās kontroles iespējas ar taustiņiem, tā kā cilvēki ar redzes traucējumiem nespēj izmantot skārienjutīgos ekrānus).
- Piemērota lieluma, kontrasta, formas, apgaismojuma un skatīšanās attāluma ievērošana, veidojot vidi, tostarp norādes, apzīmējumi.
- Ja informācijas nodošana balstās uz krāsu atpazīšanu, krāsa jādublē arī ar formu.
- Jāparedz apzīmēšanas novēršanas iespējas, žālūziju uzstādīšana un citi risinājumi, kas novērš tiešo saules gaismu.
- Jāņem vērā vizuālie kontrasti, veidojot virsmu vidi un krāsas (piem., grīda, griesti, kāpnes), objektus (mēbeles, margas, soliņus u.c.). Bīstamus objektus un vietas ir jāiezīmē (piem., visrmu līmeņu maiņa, pakāpieni).
- Jāparedz brīdināšana ar taktilo rakstu iestrādī grīdās – brīdinošās joslas, vadlīniju sistēmas izveide.
- Jāievieš asistējošās tehnoloģijas.

CILVĒKI AR ALERĢIJĀM

- Jāizmanto materiāli, krāsas, augi, kas neizraisa alerģijas.
- Jānovērš putekļu uzkrāšanās.
- Jānodrošina atbilstoša ventilācija.
- Jānodrošina zonas, kur ir samazinātas alerģijas uzliesmoja iespējas – nesmēķētāju zonas, zona, kur nedrīkst atrasties mājdzīvnieki.

DZIRDES TRAUCĒJUMI

- Jāparedz dažādi informācijas nodošanas veidi, izmantojot vizuālo informāciju – tekstu, piktogrammas, subtitri (arī video materiāliem).
- Jāparedz pietiekama telpa, lai būtu iespēja izmantot zīmju valodu.
- Fona troksnis (piemēram, reklāmas, mūzika) pēc iespējas jāierobežo.
- Jāveido vide, kas slāpē apkārtējos fona trokšņus, lai nodrošinātu skaidru audio informācijas saņemšanu, skaidru dzirdamību, skaņas atstarošanās samazināšanu.
- Jāievieš asistējošās tehnoloģijas, piemēram, indukcijas cilpas.

CILVĒKI AR KOGNITĪVIEM TRAUCĒJUMIEM

- Jāparedz skaidri izprotams, loģisks ceļš uz nepieciešamajām telpām, piemēram, kasēm, tualetēm, liftiem, platformām u.tml. Svarīgi punkti ir jāatzīmē vizuāli un ar starptautiski zināmām un viegli saprotamām zīmēm vai piktogrammām.
- Jāparedz viegli, intuitīvi izprotami pārvietošanas ceļi un evakuācijas ceļi.
- Jāparedz intuitīvi izprotama durvju un iekārtu izmantošana, piemēram, lai ir skaidri saprotams, vai durvis ir veramas, bīdāmas vai atveras automātiski.
- Jāparedz zīmes ar piktogrammām, viegli izprotamas virzienu zīmes.
- Jāparedz starptautiski zināmas un viegli saprotamas norādes zīmes un piktogrammas.

CILVĒKI AR KUSTĪBU TRAUCĒJUMIEM, IEROBEŽOTU KUSTĪBU amplitūdu UN IEROBEŽOTU MOBILITĀTI

- Skaidri izprotams, loģisks ceļš uz nepieciešamajām telpām, piemēram, kasēm, tualetēm, liftiem u.tml.
- Viegli, intuitīvi izprotami pārvietošanās ceļi un evakuācijas ceļi.
- Jāparedz pietiekams pagriešanās un apgrīšanās rādiuss cilvēkiem, kas izmanto tehniskos palīg līdzekļus (piemēram, riteņkrēslu).
- Jāparedz atbilstošas samainīšanās vietas. Piemēram, šauram gaitenim vai ietvei ir paredzēta vieta, kur samainīties ar bērnu ratiem vai riteņkrēslu.
- Jāparedz atbilstoša piekļuve iekārtām (piemēram, biļešu automātam, informācijas ekrāniem) cilvēkiem no sēdus pozīcijas vai augumā maziem cilvēkiem.
- Jānodrošina atspīdumu novēršana norādēs, ekrānos no dažādiem skatu leņķiem, piemēram, lai ekrāns ir skaidri saskatāms no sēdus pozīcijas.
- Jānodrošina piekļuve iekārtām divos augstumos: no sēdus un stāvus pozīcijas.
- Jānodrošina ejas bez pakāpieniem, kāpnēm, piemēram, izmantojot pandusus.
- Jāparedz pēc iespējas samazināta nepieciešamība pielietot spēku, piemēram, durvju atvēršanā.
- Jāparedz viegli izmantojami slēdži, durvju aizslēgšanas, atvēršanas mehānismi, lai tos varētu izmantot cilvēks, piemēram, bez plaukstām u.tml.
- Jāparedz nepieciešamie atbalsta rokturi un margas, piemēram, kāpnēm, pandusiem, tualetēs u.tml.
- Jāparedz neslidenas virsmas.

Piekļuve ēkai - viesu nams, ēdināšanas iestāde utt.

Iekļūšana ēkā bez šķēršļiem, piem., alternatīvs ceļš/maršruts vai pacēlājs, panduss (augstuma-garuma attiecība ne vairāk kā 1:12 (8%), platums 1,20m, margas divos līmeņos 70cm un 90cm)

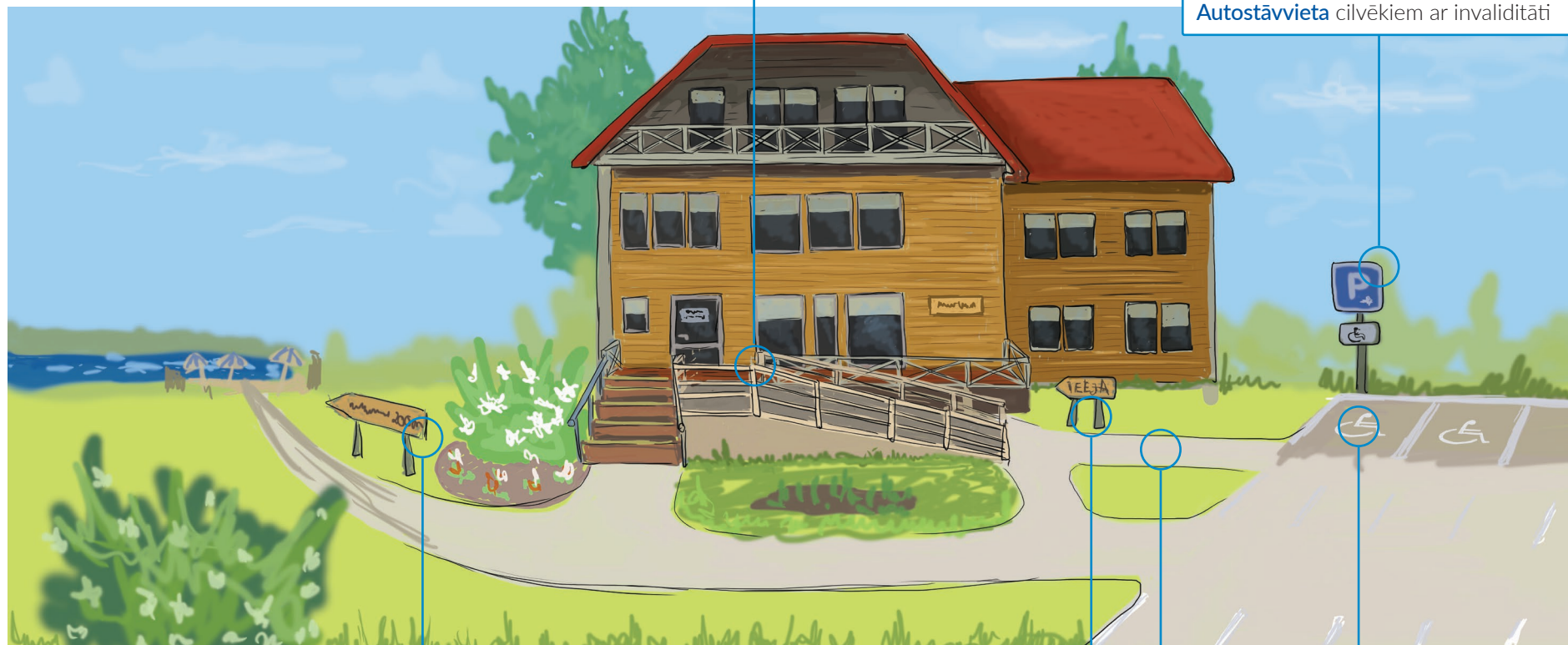

Autostāvieta cilvēkiem ar invaliditāti

Viegla orientēšanās

Max attālums līdz rampai 50m

Ērts piekļuves ceļš/taka līdz ēkai

Apskates objekti - muzeji, zinātnes centri, izstāžu zāles utt. Ieeja

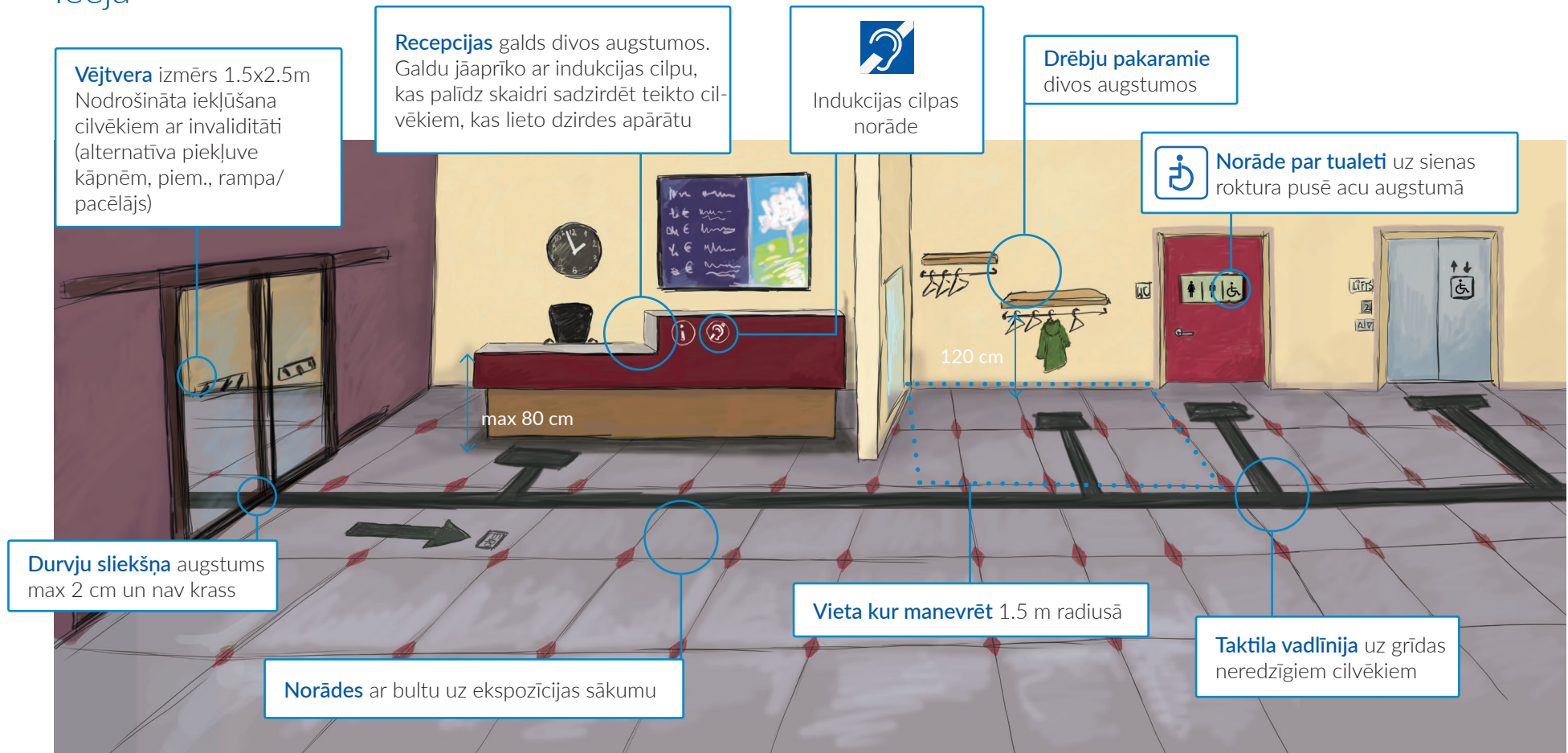

Apgaismojums

Gaismas avoti nedrīkst apzibināt, gaismai jābūt izkliedētai vai arī novietotai tā, lai spuldzes nespīdētu tieši acīs.

- Uz grīdas **100 lux**
- Kāpnēs, vietās ar līmeņu maiņu **150 lux**
- Tekstu lasīšanai **300 lux**
- Publiskās iekštelpās **200 lux**



Kontrasti

Eksponātiem, norobežojošām barjerām, līmeņu maiņām, sliekšņiem, jābūt vizuāli pamanāmiem, kontrastējošiem. Kontrastiem jābūt tonāliem tumšs uz gaiša, piemēram, balts un melns. Turpretī slikts kontrasts, piemēram, ir gaiši pelēks un dzeltens.



Norādes

Ieteicams izvietot norādes zīmes pie objekta un tajā – no autostāvvietas uz ieeju, uz labierīcībām, garderobi, ekspozīcijas sākumu utt.



Mājaslapa

Ieteicams izveidot pieejamības sadaļu mājaslapā ar aprakstu, kas apskates objektā ir pieejams, daļēji pieejams, nav pieejams. Ieteicams apraksts (t.sk. audio formātā cilvēkiem ar redzes traucējumiem) - kā nokļūt līdz apskates objektam no tuvākās sabiedriskā transporta pieturas un stāvvietas

Durvis

Durvīm tualetēs jāveras uz ārpusi, un to **brīvajam atvērūmam jābūt 90 cm**. Durvju aizslēgšanas rokturim jābūt labi satveramam un viegli pagriežamam. Lai atvieglotu durvju aizvēršanu, eņģu pusē no iekštelpas nepieciešams papildu rokturis

Izlietne

Izlietnei jābūt stingri nostiprinātai, lai cilvēks uz tās varētu atbalstīties. **Izlietnes augstumam jābūt 80 cm**, un zem tās jāparedz brīva vieta. Spogulim jābūt novietotam tā, lai cilvēks sēžot varētu sevi saskatīt. Spoguļa apakšējai malai jābūt ne augstāk kā 90 cm no grīdas

Rokturi

Rokturiem pie klozetpoda jābūt labi nostiprinātiem, katra roktura **kravnesībai jābūt vismaz 70 kg**. Ļoti svarīgi ir ievērot precīzu rokturu izvietojum (skatīt skicē)

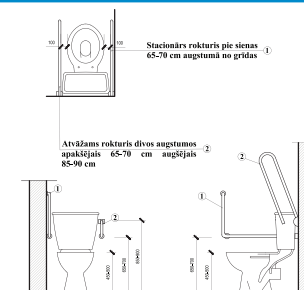

Āķis somai

Tualetē **nepieciešams āķis**, kur iekārt somu, jaku/mēteļi, spieķi, kruķi. Lai tas būtu izmantojams arī cilvēkiem, kas pārvietojas riteņkrēslā, to jānovieto zemāk nekā ierasts, 100 - 120 cm augstumā no grīdas līmeņa. Ir ieteicams arī izvietot 2 āķus.

Miskaste

Nedrīkst būt attaisāma ar kāju, bet jābūt atveramai no augšas

Bērnu pārtinamais galds

Bērnu pārtinamo galdu jānovieto pēc iespējas tuvāk izlietnei. Galdam jābūt **vismaz 70x100 cm lielam** un novietotam **80-85 cm augstumā** no grīdas līmeņa

Pārsēšanās zona

Plānojot sanitāro iekārtu izvietojumu, svarīgi ievērot, ka klozetpoda tuvumā **jānodrošina pārsēšanās zona**. Šim laukumam jābūt brīvam, un tajā **nedrīkst** novietot izlietni, atkritumu tvertni vai kādu citu šķērslī

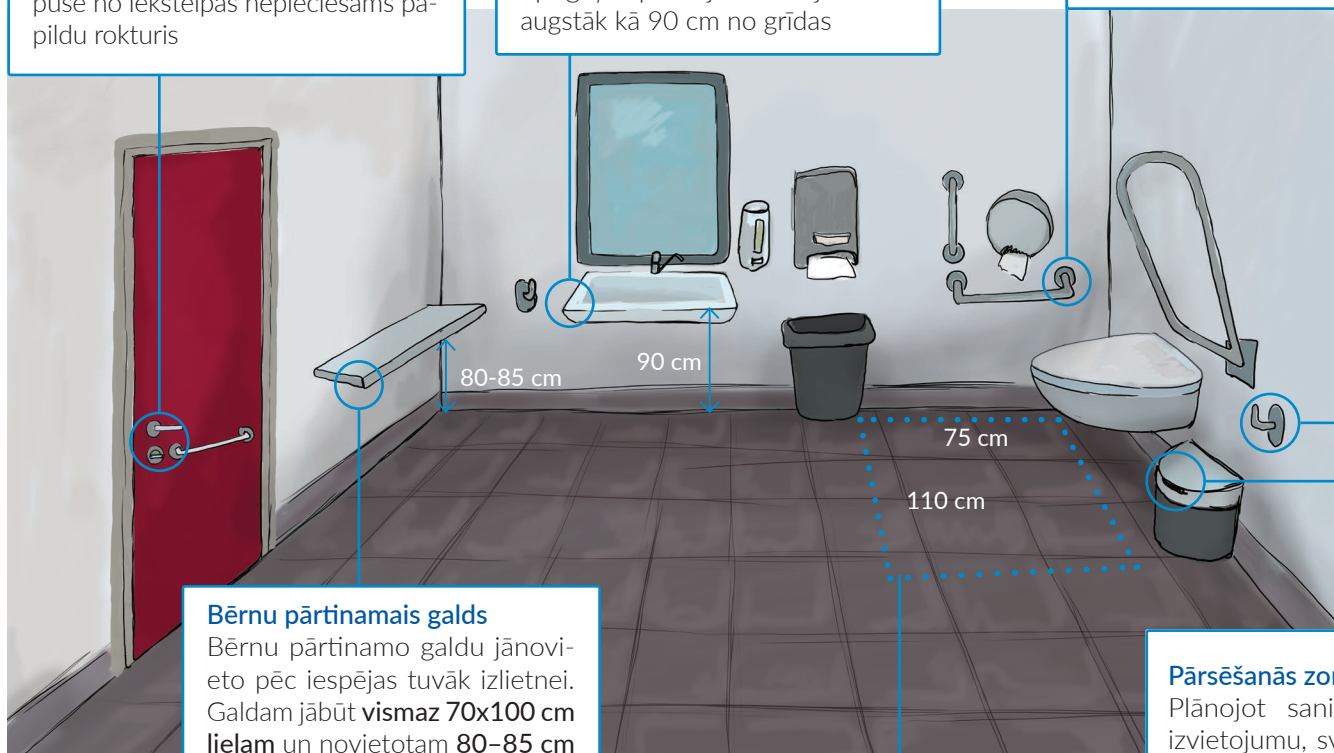
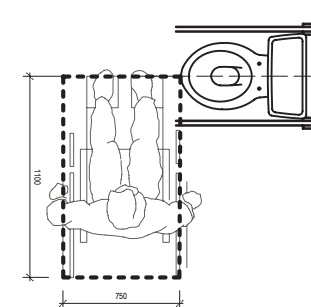

Zemas aillas (līdz 210 cm) jāmarķē ar brīdinājumu uz grīdas un aillas augšpuses. Marķējums jāveido tā, lai tas izceļas, taču "neizlec" no kopējā telpas dizaina

Gleznas
Gleznas, fotogrāfijas un citi attēli jāizvieto tā, lai tiem var pienākt tuvāk un izpētīt attēlu. Attēlu jānovieto robežās 80 cm - 200 cm no grīdas. Aprakstus pie attēliem vēlams novietot blakus, 120-160 cm robežās

Vitrīnas
Eksponātus vēlams izvietot 80 cm - 200 cm augstumā no grīdas. Vitrīnām vēlams paredzēt vietu - iedziļinājumu, lai varētu piebraukt tuvāk ar riteņkrēslu

Interaktīvs stends
Cilvēkiem ar vāju redzi ir vieglāk uztvert tekstu tumšajā režīmā, t.i. tumšs fons un gaiši burti. Tumšais režīms nenožīmē tikai melns un balts, ir jāizmanto dažādu tonalitāšu tumšās krāsas, lai grupētu sadaļas un info būtu viegli uztverama. Ieteicams iestrādāt arī burtu lieluma mainīšanas un lupas funkciju, lai dotu iespēju detalizētāk apskatīt tekstu un attēlus. Neredzīgiem cilvēkiem nepieciešams nodrošināt audio informāciju. Nedzirdīgiem cilvēkiem jānodrošina subtitrus video rullīšos un iespēju saņemt informāciju zīmju valodā

Statuja
Ja objektu nedrīkst vai, piem., izmēra dēļ nevar aptaustīt, tam var veidot 3D kopiju mazākā mērogā. Modelim nedrīkst būt asas malas un to jāveido no izturīga, viegli tīrāma materiāla

Slīpais stends
Stendam jābūt ērti lietojamam arī cilvēkiem, kas pārvietojas riteņkrēslā un bērniem, tādēļ tie jānovieto ieslīpi aptuveni 30 grādu leņķī ar apakšējās malas augstumu no grīdas 80 cm, lai pie tā ērti var piekļūt bērni un cilvēki, kas pārvietojas riteņkrēslā, t.sk. pabraukt stendam apakšā (brīvai vietai zem stenda jābūt 75 cm augstumā no grīdas un 40 cm dziļumā)

Horizontālām vitrīnām
eksponātus vēlams izvietot 60 cm dziļumā. Ja vitrīna ir platāka, jāparedz piekļuve no abām pusēm

Vertikāls stends
Vertikālajiem interaktīvajiem stendiem jāparedz iespēja pārslēgt ekrānu tā, lai tā vadība būtu pieejama arī cilvēkiem no riteņkrēsla vai bērniem. Aizsniedzamais augstums ir no 60 cm līdz 120 cm



Braila raksts

Ir katrā valodā atšķirīgs, līdz ar to rakstīto tekstu ieteicams dublēt audio formātā, izmantojot, piem., QR kodu



Pieejamu tulkojumu lietošana

Subtitri, zīmju valoda, audio apraksti video materiālos/pasākumos, viegli lasāmi, īsi teksti



Drukātie materiāli

Jāveido vismaz 14. rakstzīmju izmērā, tekstam jākontrastē uz neatstarojoša pamata fona materiāla

Personāls izprot cilvēku ar invaliditāti vajadzības, t.sk. dažādus invaliditātes veidus, piem., cilvēks ratiņkrēslā, neredzīgs cilvēks (baltais spieķītis, **sunis-pavadonis** (t.sk. var būt cilvēkam ratiņkrēslā)), persona ar garīga rakstura traucējumiem, nedzirdīgs cilvēks u.c.

Ja ēdienkarte izlikta pie sienas, tā jādublē izdrukāta uz lapas vismaz vienā eksemplārā, ko iespējams paņemt rokās

Labierīcības cilvēkiem ar invaliditāti

Labā prakse - piedāvāt klientiem **lasīšanas brilles**, lai izlasītu ēdienkarti, ja brilles ir aizmirstas

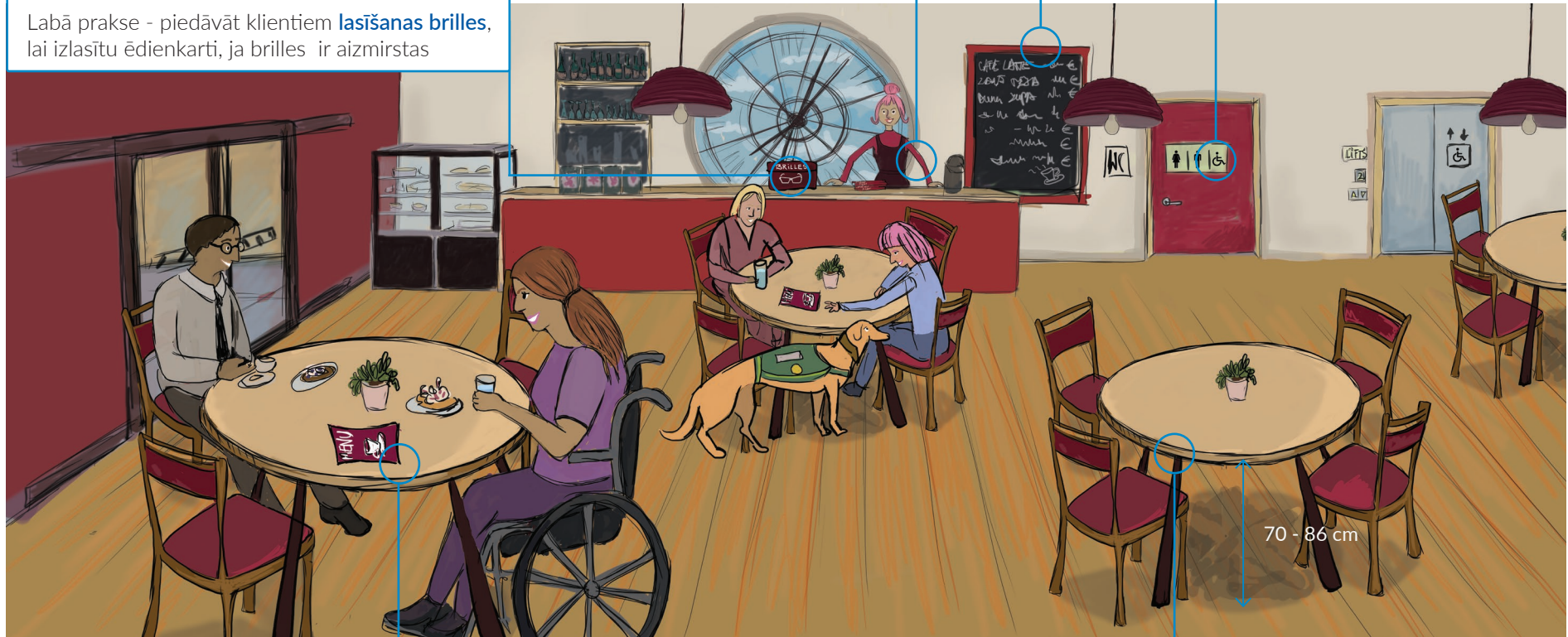

Pieejama ēdienkarte, elastīgums attiecībā uz klientu uztura ierobežojumiem.

Jānodrošina viena ēdienkarte palielinātā drukā ar izteiktu kontrastu

Pakalpojuma pieejamība – lai cilvēks riteņkrēslā varētu ērti piekļūt galdam, tam jābūt tādām, lai zem tā var pabraukt apakšā - **brīvajai vietai zem galda jābūt 70 cm no grīdas**

Izklaides vietas - koncertzāle, kino, teātris



Indukcijas cilpas
norāde

Pakalpojuma pieejamība, piem., subtitri, zīmju
valodas tulks u.c.

Labierīcības cilvēkiem ar invaliditāti

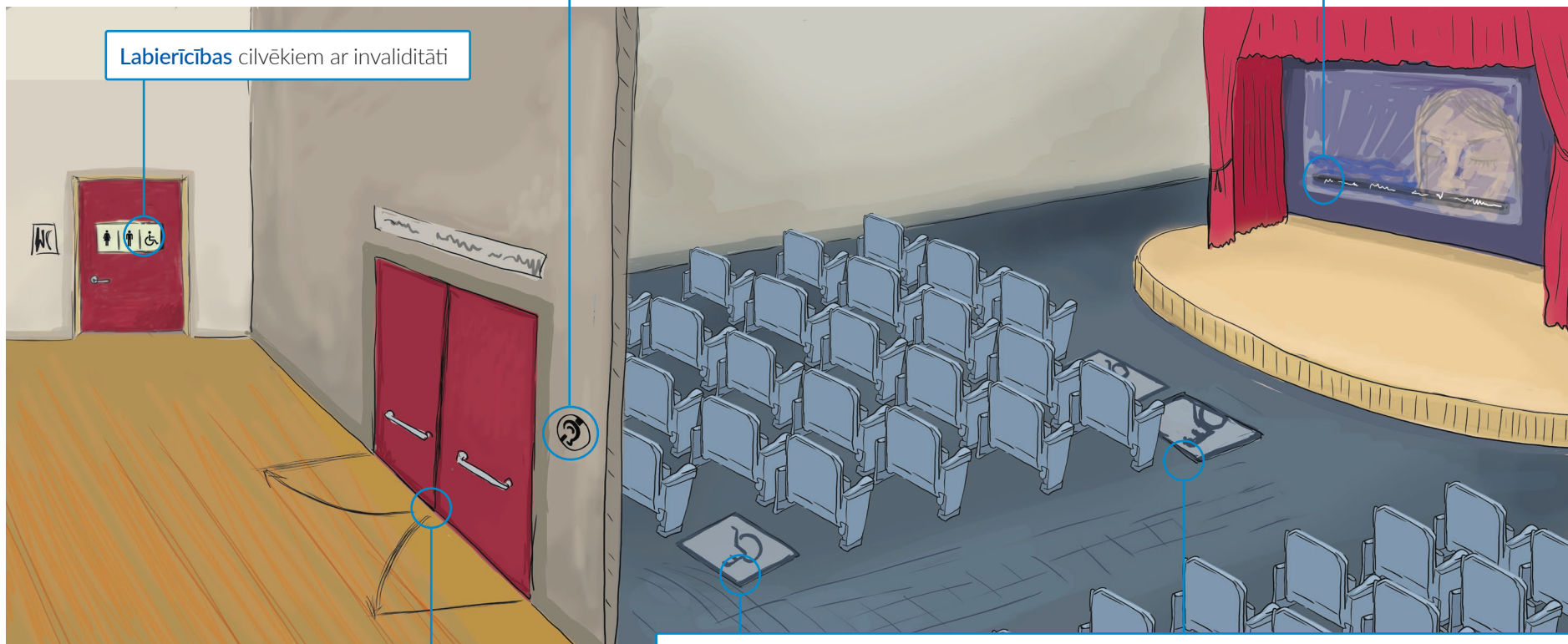

Ērta piekļuve, durvju sliekšņa augstums max 2 cm un nav ass.
Marķējums par durvju vēršanās virzienu

Cilvēkiem, kas pārvietojas riteņkrēslā, jāparedz horizontālas vietas zālē, kur nostāties ar riteņkrēslu. Cilvēkam jābūt iespējai izvēlēties kādā attālumā sēdēt no skatuves, ekrāna, piemēram, vienu vietu paredzēt pirmajā rindā un vienu vietu pēdējā. Jāatcerās ka cilvēks visbiežāk nāk kopā ar kādu un vēlas sēdēt blakus viens otram, līdz ar to riteņkrēslā vietu jāparedz blakus sēdvietai. Labā prakse ir, kad viena no vidējām rindām ir noņemama, lai paredzētu vairāk vietas apmeklētājiem riteņkrēslā, suņiem-pavadoņiem u.c., t.i. ar iespēju krēslus noņemt vai novietot atpakaļ pēc nepieciešamības.

Pieejama izrāde/uzstāšanās (saturs), pieeja tirdzniecības (piem., kafijas) automātiem, viegli lietojama cita tehnika, pieeja pakalpojumiem, piem., garderobei vai skapīšiem, labierīcībām, personāls izprot cilvēku ar invaliditāti vajadzības, t.sk. dažādus invaliditātes veidus. Telpu jāaprīko ar indukcijas cilpu un jāizvieto norāde par to.

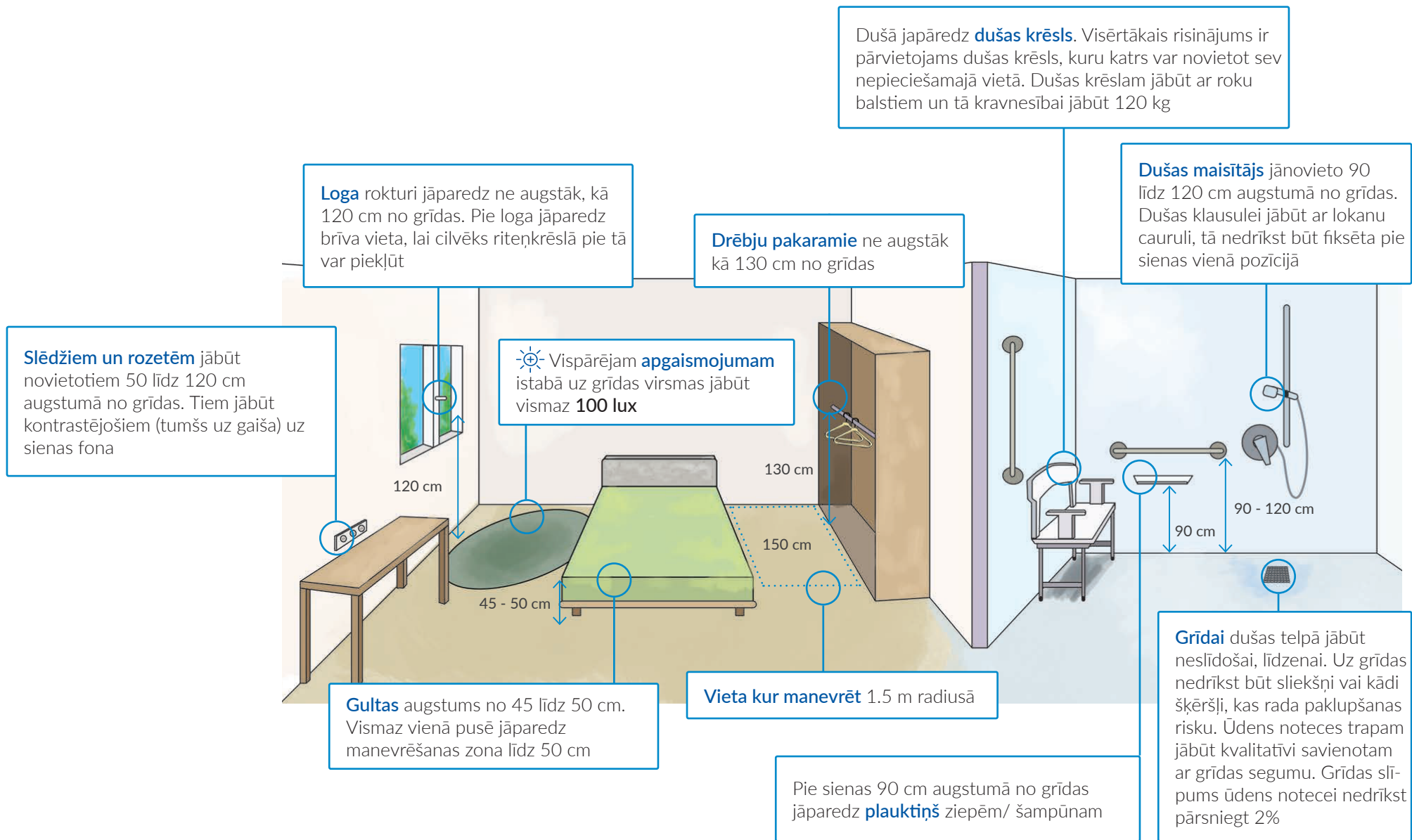

Vadlīnijas sagatavotas ar Interreg Igaunijas – Latvijas programmas 2021.-2027.gadam atbalstu projekta Nr. EE-LV00043 “Pieejamu tūrisma maršrutu attīstība” (Access Routes) ietvaros.

Projekta mērķis ir cilvēkiem ar invaliditāti pieejamu tūrisma maršrutu izstrāde Latvijā un Igaunijā. Projektu īsteno Kurzemes plānošanas reģions sadarbībā ar Vidzemes plānošanas reģionu, Igaunijas Cilvēku ar Invaliditāti Kameru, Vōru novada Attīstības Centru, Tartu novada Tūrisma nodibinājumu - Lõuna-Eesti DMO.

Papildus dotajām vadlīnijām, projekta īstenošanas rezultātā 2,5 gadu laikā tiks īstenoti dabas taku, kultūras matojuma un citu objektu vides pieejamības apsekojumi, audio ierakstu izveide ar QR kodiem dabas takām un objektiem, pieejamo maršrutu izstrāde, investīcijas objektu pieejamībā (5 objekti Kurzemē, 7 objekti Vidzemē un 9 objekti Igaunijā) – inovatīvu tematisko taktīlo risinājumu izstrāde un ierīkošana, vides/kultūras interpretācijas risinājumu (piem. sajūtu somu) izstrāde un pielāgošana individuālai lietošanai cilvēkiem ar invaliditāti, pieejamības dienu organizēšana Latvijā un Igaunijā, pieejamo objektu un maršrutu publicēšana www.mapeirons.eu, vides pieejamības simbola (Pieejams visiem) izveide un maršruta objektu marķēšana, pieejamo maršrutu ceļveža izveide, digitālās mārketinga kampaņas īstenošana.

Vairāk par projektu: www.kurzemesregions.lv/projekti/

Projekta finansējums no Eiropas Reģionālās attīstības fonda (ERAF):

894 574,00 EUR

Projekta partneru līdzfinansējums:

223 643,50 EUR

Interreg



**Līdzfinansē
EIROPAS SAVIENĪBA**

Igaunija – Latvija



**KURZEMES
PLĀNOŠANAS
REĢIONS**



Par vadlīniju saturu pilnībā atbild nodibinājums “Invalidu un viņu draugu apvienība “Apeirons”” un Kurzemes plānošanas reģions, un tas nekādos apstākļos nav uzskatāms par Eiropas Savienības oficiālo nostāju.